

**ПРОИЗВОДСТВЕННАЯ КОМПАНИЯ  
ЛАБОРАТОРНАЯ МЕБЕЛЬ**



**КЛАССИКА И ПРЕСТИЖ ВАШИХ ЛАБОРАТОРИЙ**

+7 (351) 777-69-77 Челябинск  
+7 (812) 988-00-60 Санкт-Петербург  
+7 (861) 217-55-77 Краснодар

[www.npoarosa.ru](http://www.npoarosa.ru)  
[info@npoarosa.ru](mailto:info@npoarosa.ru)

## ДОРОГИЕ ДРУЗЬЯ!

Наш девиз: «Все для клиента» – остается неизменным со дня открытия компании. Своими успехами и достижениями мы обязаны прежде всего вам – нашим партнёрам. Прислушиваясь к вашим пожеланиям, решая задачи, поставленные вами, анализируя отзывы, мы совершенствуемся, растём, движемся вперёд.

Используя свой опыт общения с вами и наработки прошлых лет, мы постоянно предлагаем:

- 1. новые, более совершенные образцы мебели, адаптированные под конкретные задачи и цели;**
- 2. новые услуги для максимально удобного и комфортного общения при выполнении поставленной задачи:**
  - информирование, консультации по поставляемой продукции
  - индивидуальный подход к каждой лаборатории, каждому человеку
  - проектирование лабораторий, подготовка дизайн-проекта и спецификации (возможен выезд на предприятие и проектирование вместе с вами)
  - производство нестандартных изделий по индивидуальному заказу
  - проведение монтажных и пуско-наладочных работ
  - гарантийное техническое обслуживание

**Вы сделали правильный выбор! Благодарим за интерес, проявленный к нашей работе! Мы не разочаруем!**

Наши партнёры – сотни предприятий по России – от Смоленска до Сахалина различных отраслей (химическая, нефтехимическая, пищевая, фармакологическая, металлургическая, косметическая и др.) и ведомств (медицина, МВД, ФСБ, МЧС). Компания «Ароса» ждёт вас и готова рассмотреть все предложения по взаимовыгодному и плодотворному сотрудничеству.

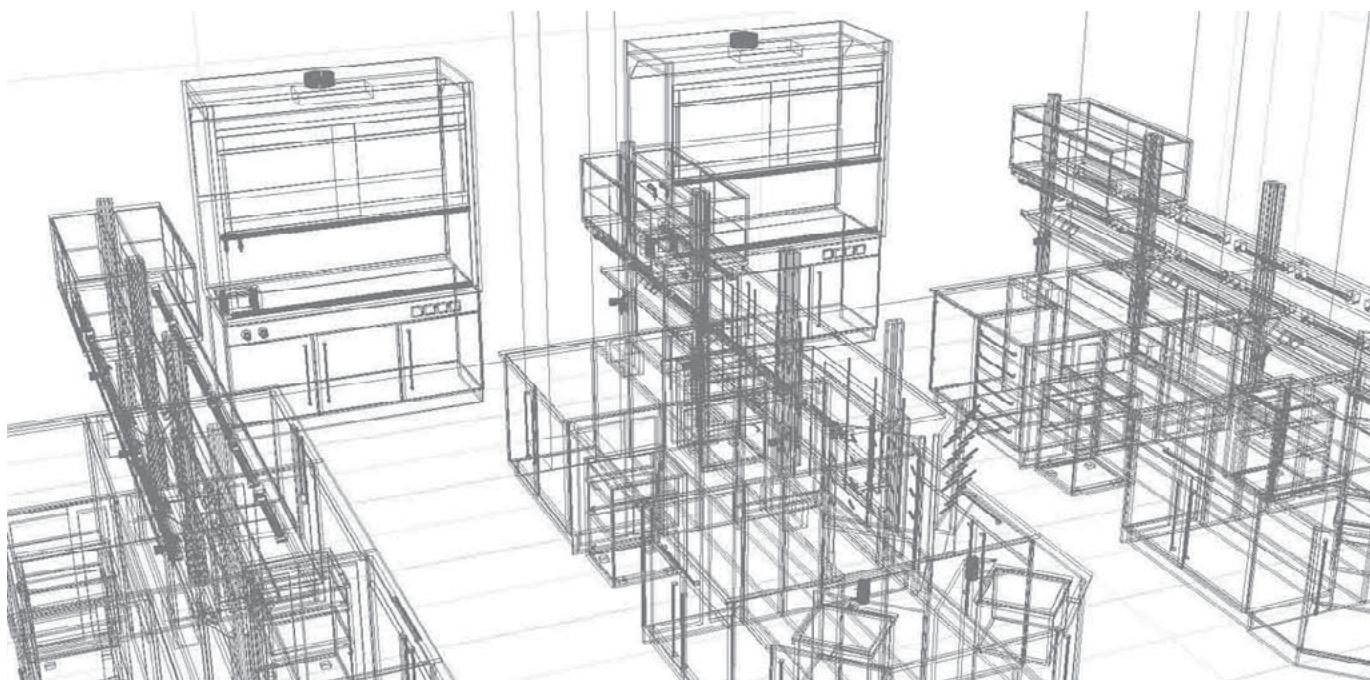

## СОДЕРЖАНИЕ

<b>ВВЕДЕНИЕ</b>		5
<b>МЕБЕЛЬ ЛАБОРАТОРНАЯ СЕРИИ CLASSIC</b>		7
<b>1</b>	<b>СТОЛЫ ЛАБОРАТОРНЫЕ</b>	7
1.1	Столы рабочие (базовые)	7
	– Тумбы лабораторные	7
	– Столы закрытые общего назначения	7
	– Столы открытые	8
	– Столы комбинированные	8
	– Столы торцевые (для островных комплектов)	9
1.2	Столы приставные	9
1.3	Столы моечные	10
1.3.1	Сушилки и зонты вытяжные	11
1.4	Столы письменные	11
1.5	Тумбы подкатные	11
1.6	Островные комплекты	13
1.6.1	Комплект 1	13
1.6.2	Комплект 2	13
1.6.3	Комплект 3	13
1.7	Столы для весов	14
1.8	Столы компьютерные	14
<b>2</b>	<b>УСТАНОВКИ ДЛЯ ТИТРОВАНИЯ</b>	14
<b>3</b>	<b>НАДСТРОЙКИ</b>	15
3.1	Шкафы настольные	15
3.2	Полки металлические настольные	16
3.3	Полки стеклянные настольные	16
3.4	Розетки настольные	16
<b>4</b>	<b>ШКАФЫ ВЫТЯЖНЫЕ</b>	18
4.1	Серия ШВ-100	20
4.2	Серия ШВ-200	21
4.3	Серия ШВ-300	23
4.4	Блоки вытяжные	23
4.5	Шкафы специализированные	24
4.6	Сантехника	24
4.6.1	Краны и краны-смесители для воды	24
4.6.2	Раковины лабораторные	25
<b>5</b>	<b>ШКАФЫ ДЛЯ ХРАНЕНИЯ ХИМ. РЕАКТИВОВ И МАТЕРИАЛОВ</b>	26
<b>6</b>	<b>ВСПОМОГАТЕЛЬНОЕ ОБОРУДОВАНИЕ</b>	29

Мебель производства ООО «Ароса» предназначена для оснащения лабораторий промышленных и медицинских предприятий и учреждений и выпускается по ГОСТ 16371-93 п.п. 2.2.29, 2.2.30. Представляет собой сварную рамную конструкцию, обшитую стальным листом толщиной 1 мм и покрытую полимерной порошковой краской. Регулируемые опоры позволяют скомпенсировать неровности пола и выравнять по высоте ряд однотипных изделий.

## ПОКРЫТИЕ

Полимерная эпоксидная порошковая краска. Обладает высокими сцепляющими свойствами с металлическими поверхностями. Выдерживает кратковременное воздействие агрессивных сред: растворов кислот, щелочей, органических растворителей. Базовая цветовая гамма:

- RAL7040 (серый) – рама;
- RAL7035 (серый) – обшивка, панели, двери, ящики.

## РАБОЧИЕ ПОВЕРХНОСТИ

Основные типы рабочих поверхностей и их характеристики химической стойкости.

Среда Материал, время воздействия		Кислота соляная HCl концентрированная	Кислота азотная HNO <sub>3</sub> концентрированная	Кислота серная H <sub>2</sub> SO <sub>4</sub> концентрированная	Раствор NaOH 20 %	Ацетон	Толуол	Гексан C <sub>6</sub> H <sub>14</sub>	Этанол	Дихлорметан
Л	Ламинированная ДСП									
Н	Сталь нержавеющая	≤ 30 мин	о	о	о	о	+	+	+	+
		≥ 6 час	-	-	-	-	о	о	о	о
ПТ	Лаб. пластик «Тор Lab»	≤ 30 мин	+	+/о	+/о	+	+	+	+	+
		≥ 6 час	о	+/о	+/о	+	+	+	+	+
КГ	Керамогранит	≤ 30 мин	+	+	+	+	+	+	+	+
		≥ 6 час	о	о	о	о	+	+	+	+
К	Плитка керамическая 300×300, 600×600	≤ 30 мин	+	+	+	+	+	+	+	+
		≥ 6 час	+	+/о	+/о	+/о	+	+	+	+
К8	Керамика К8	≤ 30 мин.	+	+	+	+	+	+	+	+
		≥ 6 час.	+	+/о	+/о	+/о	+	+	+	+
Ф	Fridurit	≤ 30 мин.	+	+	+	+	+	+	+	+
		≥ 6 час.	+	+/о	+/о	+/о	+	+	+	+
ПА	Лаб. пластик «Alfa lca»	≤ 30 мин	+	+	+	+	+	+	+	+
		≥ 6 час	о	о	о	о	+/о	+/о	+/о	+/о
ПВ	Wilson Art	≤ 30 мин	+	+/о	+/о	+	+	+	+	+
		≥ 6 час	о	+/о	+/о	+	+	+	+	+
Д	«Durcon»	≤ 30 мин	+	+	+(60%)	+	+	+	+	+
		≥ 6 час	+(37%)	+(70%)	о	+	+	+	+	+
Пр	Полипропилен	≤ 30 мин	+	+/о	+/о	+	+	+	+	+
		≥ 6 час	+/о	о	о	о	+	о	+	+

«+» ..... устойчив;

«+/о» ..... практически устойчив, возможность появления незначительных пятен;

«о» ..... возможны небольшие изменения (без разрушений) поверхности:  
появления пожелтения, налётов, шероховатостей;

«-» ..... неустойчив, разрушение поверхности



## АССОРТИМЕНТ

- столы лабораторные: островные, пристенные, приставные, моечные, письменные, весовые;
- шкафы для хранения: химических реактивов, посуды, документации;
- шкафы вытяжные для работы с обычными и агрессивными средами;
- установки для титрования.



## 1. СТОЛЫ ЛАБОРАТОРНЫЕ

Могут комплектоваться раковиной, малой раковиной, смесителем, сливом, светильником.  
Высота ножек для всех изделий – 210 мм.

### 1.1. СТОЛЫ РАБОЧИЕ (БАЗОВЫЕ)

#### Тумбы лабораторные

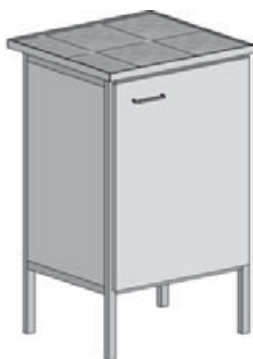
**C-1**

**510×610×900; 38,4 кг, 2 полки, возможна установка мойки**

C-1К Керам. плитка  
C-1КГ Керамогранит  
C-1ПА «Alfa Ica»  
C-1ПТ «Top Lab»  
C-1Н Нерж. сталь  
C-1Д «Durcon»  
C-1Л Ламинир. ДСП

**C-2**

**510×610×900; 39,6 кг  
3 выдвижных ящика высотой 125, 200 и 315 мм**

C-2К Керам. плитка  
C-2КГ Керамогранит  
C-2ПА «Alfa Ica»  
C-2ПТ «Top Lab»  
C-2Н Нерж. сталь  
C-2Д «Durcon»  
C-2Л Ламинир. ДСП

**C-3**

**940×940×900; 71,4 кг, 2 полки, возможна установка мойки для угловых соединений**

C-3К Керам. плитка  
C-3КГ Керамогранит  
C-3ПА «Alfa Ica»  
C-3ПТ «Top Lab»  
C-3Н Нерж. сталь  
C-3Д «Durcon»  
C-3Л Ламинир. ДСП

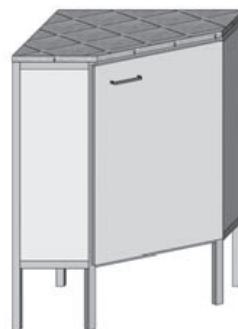
**C-3/2**

**610×610×900; 55 кг для внешних угловых переходов, 2 полки**

C-3К Керам. плитка  
C-3КГ Керамогранит  
C-3ПА «Alfa Ica»  
C-3ПТ «Top Lab»  
C-3Н Нерж. сталь  
C-3Д «Durcon»  
C-3Л Ламинир. ДСП

#### Стол� закрытые общего назначения

**C-4**

**985×610×900; 71,9 кг, 3 ящика и 2 полки. Возможна установка ШН-1, ПС-1, ПМ-1, УТ-1**

C-4К Керам. плитка  
C-4КГ Керамогранит  
C-4ПА «Alfa Ica»  
C-4ПТ «Top Lab»  
C-4Н Нерж. сталь  
C-4Д «Durcon»  
C-4Л Ламинир. ДСП

**C-4/2**

**985×610×900; 66,7 кг, 4 ящика. Возможна установка ШН-1, ПС-1, ПМ-1, УТ-1**

C-4К Керам. плитка  
C-4КГ Керамогранит  
C-4ПА «Alfa Ica»  
C-4ПТ «Top Lab»  
C-4Н Нерж. сталь  
C-4Д «Durcon»  
C-4Л Ламинир. ДСП

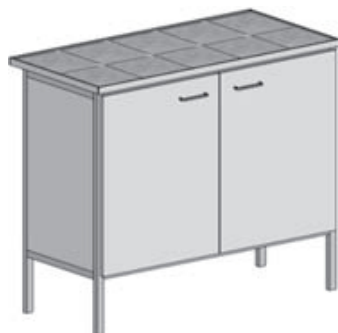
**C-5**

**985×610×900; 67,2 кг 4 полки. Возможна установка ШН-1, ПС-1, ПМ-1, УТ-1, отгонки и моек**

C-5К Керам. плитка  
C-5КГ Керамогранит  
C-5ПА «Alfa Ica»  
C-5ПТ «Top Lab»  
C-5Н Нерж. сталь  
C-5Д «Durcon»  
C-5Л Ламинир. ДСП

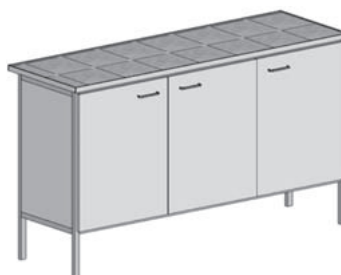
**C-6**

**1470×610×900; 87,8 кг, 6 полок. Возможна установка ШН-2, ПС-2, ПМ-2, УТ-2, отгонки и моек**

C-6К Керам. плитка  
C-6КГ Керамогранит  
C-6ПА «Alfa Ica»  
C-6ПТ «Top Lab»  
C-6Н Нерж. сталь  
C-6Д «Durcon»  
C-6Л Ламинир. ДСП



**C-7**

**1935×610×900; 123 кг, 8 полок. Возможна установка ШН-3, ПС-3, ПМ-3, отгонки и моек**

C-7К Керам. плитка  
C-7КГ Керамогранит  
C-7ПА «Alfa Ica»  
C-7ПТ «Top Lab»  
C-7Н Нерж. сталь  
C-7Д «Durcon»  
C-7Л Ламинир. ДСП



**C-8**

**985×610×900; 75,7 кг, 2 ящика и 4 полки. Возможна установка ШН-1, ПС-1, ПМ-1, УТ-1**

C-8К Керам. плитка  
C-8КГ Керамогранит  
C-8ПА «Alfa Ica»  
C-8ПТ «Top Lab»  
C-8Н Нерж. сталь  
C-8Д «Durcon»  
C-8Л Ламинир. ДСП

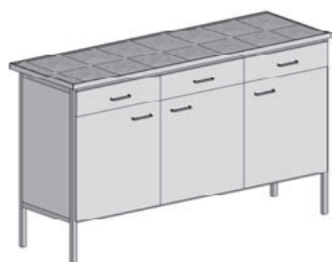

**C-9**

**1470×610×900; 83,2 кг, 3 ящика и 6 полок. Возможна установка ШН-2, ПС-2, ПМ-2, УТ-2**

C-9К Керам. плитка  
C-9КГ Керамогранит  
C-9ПА «Alfa Ica»  
C-9ПТ «Top Lab»  
C-9Н Нерж. сталь  
C-9Д «Durcon»  
C-9Л Ламинир. ДСП



**C-10**

**1935×610×900; 138,2 кг, 4 ящика и 8 полок. Возможна установка ШН-3, ПС-3, ПМ-3**

C-10К Керам.  
C-10КГ Керамогранит  
C-10ПА «Alfa Ica»  
C-10ПТ «Top Lab»  
C-10Н Нерж. сталь  
C-10Д «Durcon»  
C-10Л Ламинир.



**C-11**

**1470×610×900; 103,4 кг, 6 ящиков. Возможна установка ШН-2, ПС-2, ПМ-2, УТ-2**

C-11К Керам. плитка  
C-11КГ Керамогранит  
C-11ПА «Alfa Ica»  
C-11ПТ «Top Lab»  
C-11Н Нерж. сталь  
C-11Д «Durcon»  
C-11Л Ламинир. ДСП

**Столы открытые (при необходимости комплектуются тумбами подкатными ТП-10 ... ТП-40)**



**C-12**

**985×610×900; 49,9 кг, 2 ящика. Возможна установка ШН-1, ПС-1, ПМ-1, УТ-1**

C-12К Керам. плитка  
C-12КГ Керамогранит  
C-12ПА «Alfa Ica»  
C-12ПТ «Top Lab»  
C-12Н Нерж. сталь  
C-12Д «Durcon»  
C-12Л Ламинир. ДСП



**C-13**

**1470×610×900; 64,6 кг, 3 ящика. Возможна установка ШН-2, ПС-2, ПМ-2, УТ-2**

C-13К Керам. плитка  
C-13КГ Керамогранит  
C-13ПА «Alfa Ica»  
C-13ПТ «Top Lab»  
C-13Н Нерж. сталь  
C-13Д «Durcon»  
C-13Л Ламинир. ДСП



**C-14**

**1935×610×900; 94,1 кг, 4 ящика. Возможна установка ШН-3, ПС-3, ПМ-3**

C-14К Керам. плитка  
C-14КГ Керамогранит  
C-14ПА «Alfa Ica»  
C-14ПТ «Top Lab»  
C-14Н Нерж. сталь  
C-14Д «Durcon»  
C-14Л Ламинир. ДСП

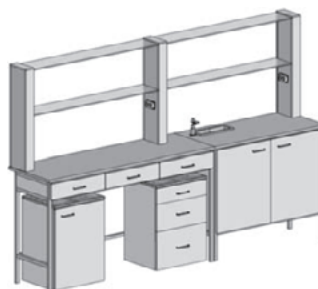

**Пример**

**пристенного химического комплекта:**

- стол C-13ПТ
- тумбы подкатные ТП-30ПТ и ТП-40ПТ
- стол-отгонка СО-1ПТ
- полки стеклянные ПС-4

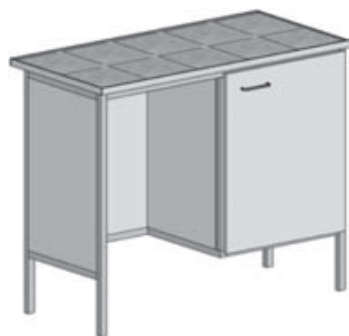

## Столы комбинированные

**C-19**

**985×610×900; 59 кг 2 полки. Возможна установка ШН-1, ПС-1, ПМ-1, УТ-1**

C-19К Керам. плитка  
C-19КГ Керамогранит  
C-19ПА «Alfa Ica»  
C-19ПТ «Top Lab»  
C-19Н Нерж. сталь  
C-19Д «Durcon»  
C-19Л Ламинир. ДСП

**C-20**

**985×610×900; 69,8 кг 2 полки, 2 ящика. Возможна установка ШН-1, ПС-1 и т.д.**

C-20К Керам. плитка  
C-20КГ Керамогранит  
C-20ПА «Alfa Ica»  
C-20ПТ «Top Lab»  
C-20Н Нерж. сталь  
C-20Д «Durcon»  
C-20Л Ламинир. ДСП

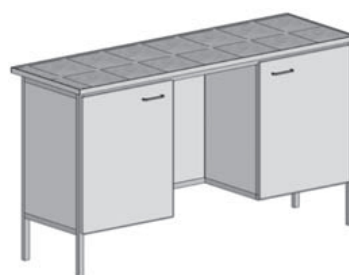
**C-21**

**1470×610×900; 74,4 кг 4 полки. Возможна установка ШН-2, ПС-2, ПМ-2, УТ-2**

C-21К Керам. плитка  
C-21КГ Керамогранит  
C-21ПА «Alfa Ica»  
C-21ПТ «Top Lab»  
C-21Н Нерж. сталь  
C-21Д «Durcon»  
C-21Л Ламинир. ДСП

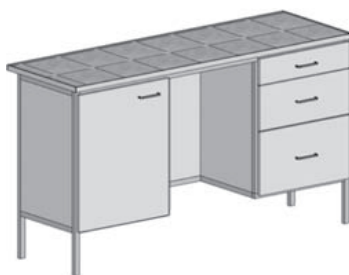
**C-22**

**1470×610×900; 84,3 кг 2 полки, 3 ящика. Возможна установка ШН-2, ПС-2 и т.д.**

C-22К Керам. плитка  
C-22КГ Керамогранит  
C-22ПА «Alfa Ica»  
C-22ПТ «Top Lab»  
C-22Н Нерж. сталь  
C-22Д «Durcon»  
C-22Л Ламинир. ДСП

## Столы торцевые (для островных комплектов)

**C-23**

**1220×610×900; 72,4 кг; 2 полки. Для островных комплектов №3**

C-23К Керам. плитка  
C-23КГ Керамогранит  
C-23ПА «Alfa Ica»  
C-23ПТ «Top Lab»  
C-23Н Нерж. сталь  
C-23Д «Durcon»  
C-23Л Ламинир. ДСП

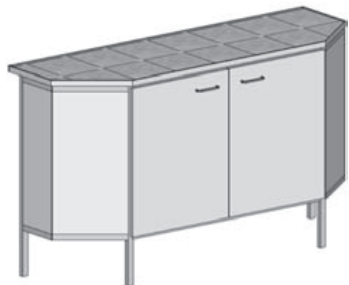

**C-24**

**1470×610×900; 84,2 кг; 4 полки. Для островных комплектов №1 и №2**

C-24К Керам. плитка  
C-24КГ Керамогранит  
C-24ПА «Alfa Ica»  
C-24ПТ «Top Lab»  
C-24Н Нерж. сталь  
C-24Д «Durcon»  
C-24Л Ламинир. ДСП

## 1.2. СТОЛЫ ПРИСТАВНЫЕ

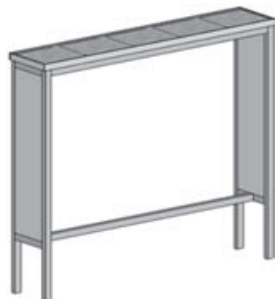
Используются для расширения рабочей поверхности в островных и пристенных комплектах со столами рабочими и надстройками. Могут комплектоваться малой раковиной, кранами для воды и газа, сливом.

**C-30**

**985×250×900; 18 кг для столов C-4, C-5, C-8, C-12, C-19, C-20; надстроек ШН-1, ШНО-1, ШНП-1, ПСО-1, ПСП-1, ПМО-1 и т.д.**

C-30К Керам. плитка  
C-30КГ Керамогранит  
C-30ПА «Alfa Ica»  
C-30ПТ «Top Lab»  
C-30Н Нерж. сталь  
C-30Д «Durcon»  
C-30Л Ламинир. ДСП

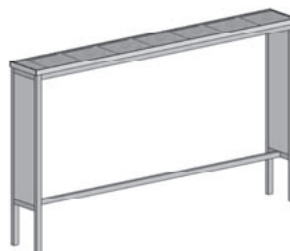
**C-31**

**1470×250×900; 22,5 кг для столов C-6, C-9, C-11, C-13, C-21, C-22; надстроек ШН-2, ШНО-2, ШНП-2, ПСО-2, ПСП-2, ПМО-2 и т.д.**

C-31К Керам. плитка  
C-31КГ Керамогранит  
C-31ПА «Alfa Ica»  
C-31ПТ «Top Lab»  
C-31Н Нерж. сталь  
C-31Д «Durcon»  
C-31Л Ламинир. ДСП





**С-32**

**1935×250×900; 29,4 кг для столов С-7, С-10, С-14; надстроек ШН-3, ШНО-3, ШНП-3, ПС-3, ПСО-3, ПСП-3, ПМ-3, ПМО-3, ПМП-3**

С-32К Керам. плитка  
 С-32КГ Керамогранит  
 С-32ПА «Alfa lca»  
 С-32ПТ «Top Lab»  
 С-32Н Нерж. сталь  
 С-32Д «Dugcon»  
 С-32Л Ламинир. ДСП

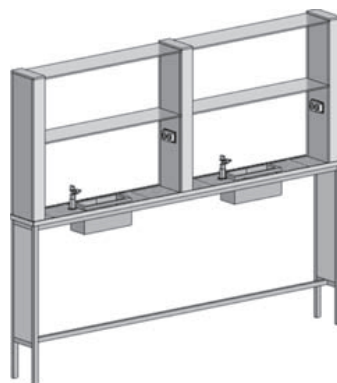

**Стол приставной С-32К**

Надстройка ПС-3  
 Кран К1-07 + раковина mod 3015



**С-33**

**2455×250×900; 34,2 кг для комплектов С-5+С-6, С-4+С-9 и т. д.; надстроек ШН-4, ШНО-4, ШНП-4, ПС-4, ПСО-4, ПСП-4, ПМО-4, и т.д.**

С-33К Керам. плитка  
 С-33КГ Керамогранит  
 С-33ПА «Alfa lca»  
 С-33ПТ «Top Lab»  
 С-33Н Нерж. сталь  
 С-33Д «Dugcon»  
 С-33Л Ламинир. ДСП



**Стол приставной С-33К**

Надстройка ШНП-4  
 Стол рабочий С-6К  
 Стол рабочий С-4К

**1.3.СТОЛЫ МОЕЧНЫЕ**

Моечные столы формируются на базе рабочих столов С-1, С-3, С-5, С-6, С-7, С-23, С-24

**КОМПЛЕКТАЦИЯ:**

- раковины из нержавеющей стали – для воды и слабых растворов кислот (кроме соляной) и щелочей;
- раковины из полипропилена, керамики, «Дюркона» (для агрессивных растворов);
- краны и смесители для воды;
- сушилки и вытяжные зонты.

Структура записи заказа xxxx - xxxx

**Расположение моек на рабочей поверхности:**

- «0» - отсутствие мойки
- «1» - мойка из нерж. стали глубиной 180 мм
- «2» - мойка из нерж. стали глубиной 300 мм
- «П» - мойка из полипропилена
- «К» - мойка из керамики
- «Д» - мойка из «Дюркона»

- А. СТОЛЫ 2-ДВЕРНЫЕ L=985 (С-5)**
- Б. СТОЛЫ 3-ДВЕРНЫЕ L=1470 (С-6)**
- В. СТОЛЫ 4-ДВЕРНЫЕ L=1935 (С-7)**



**Возможные варианты сочетаний материалов рабочих поверхностей и лабораторных моек!  
 При заказе обязательно уточняйте материал раковин!**

**С-1Н-1**



**С-5ПА-10**



**С-5Н-01**



**С-5ПТ-11**



С-6Н-010

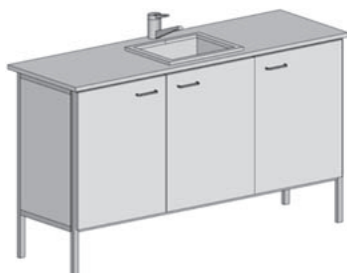

С-6Д-110

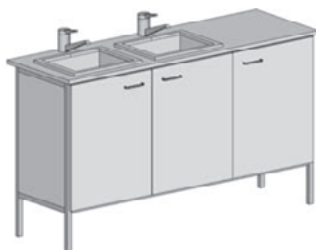

С-7ПТ-0110

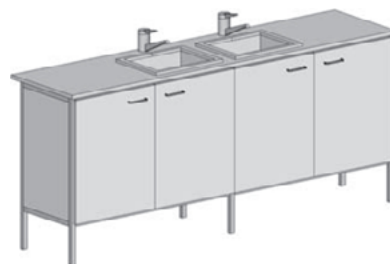

## 1.3.1. Сушилки и вытяжные зонты

СУ-1 сушилка настольная

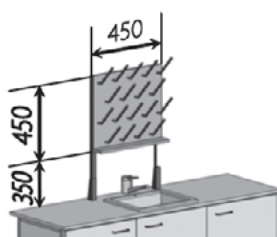

СУ-2 сушилка настенная

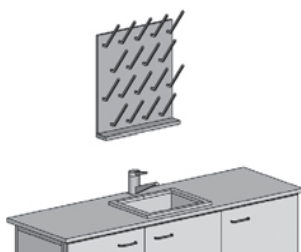

В-1 зонт вытяжной,

550×600×1310

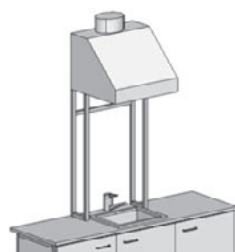

В-2 зонт вытяжной,

980×600×1310

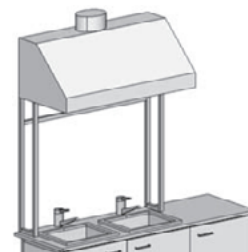

## 1.4. СТОЛЫ ПИСЬМЕННЫЕ



С-15, С-151 2 полки

985×610×750; 59/62,3 кг

С-15Л Ламинир. ДСП  
С-15П Постформинг

1200×610×750

С-151Л Ламинир. ДСП  
С-151П Постформинг

С-16, С-161 2 ящика; 1 полка

985×610×750; 69,8/74,4 кг

С-16Л Ламинир. ДСП  
С-16П Постформинг

1200×610×750

С-161Л Ламинир. ДСП  
С-161П Постформинг

С-17 4 полки

1470×610×750; 74,4 кг

С-17Л Ламинир. ДСП  
С-17П Постформинг

С-18 3 ящика; 2 полки

1470×610×750; 84,3 кг

С-18Л Ламинир. ДСП  
С-18П Постформинг

## 1.5. ТУМБЫ ПОДКАТНЫЕ



ТП-10

ТП-10Н Нерж. сталь  
ТП-10К Керам. плитка  
ТП-10Л Ламинир. ДСП  
ТП-10ПА «Alfa Ica»

ТП-20

ТП-20Н Нерж. сталь  
ТП-20К Керам. плитка  
ТП-20Л Ламинир. ДСП  
ТП-20ПА «Alfa Ica»

ТП-30

ТП-30Н Нерж. сталь  
ТП-30К Керам. плитка  
ТП-30Л Ламинир. ДСП  
ТП-30ПА «Alfa Ica»

ТП-40

ТП-40Н Нерж. сталь  
ТП-40К Керам. плитка  
ТП-40Л Ламинир. ДСП  
ТП-40ПА «Alfa Ica»





## 1.6. ОСТРОВНЫЕ КОМПЛЕКТЫ

Возможна комплектация малыми раковинами, кранами, светильниками.

### 1.6.1. Комплект 1

Состоит из семи столов.

Возможна комплектация без столов А и Е. Столы В и С выбираются из базовых столов.

Столы А и Е выбираются из базовых или моечных столов.

Стол D выбирается из приставных столов с надстройками.

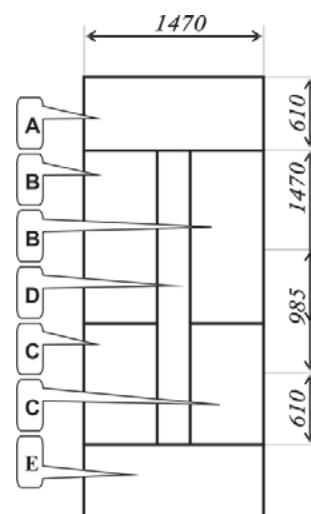
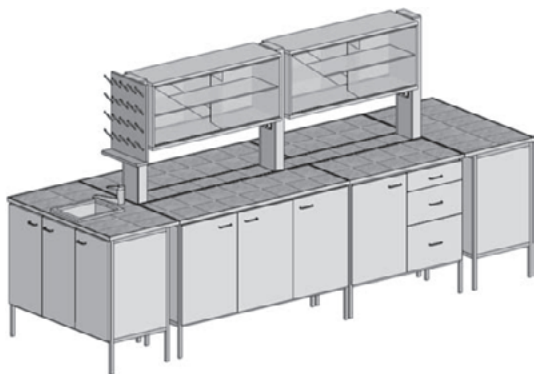

### 1.6.2. Комплект 2

Состоит из пяти столов. Возможна комплектация без столов А и Е.

Столы В и С выбираются из базовых столов.

Столы А и Е выбираются из базовых или моечных столов.

Стол D выбирается из приставных столов с надстройками.

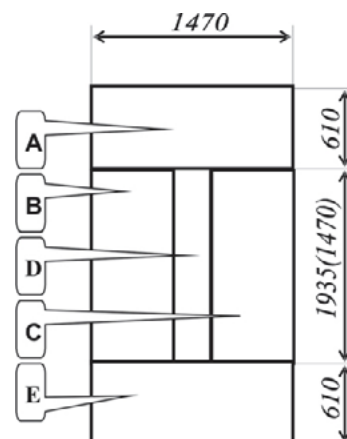
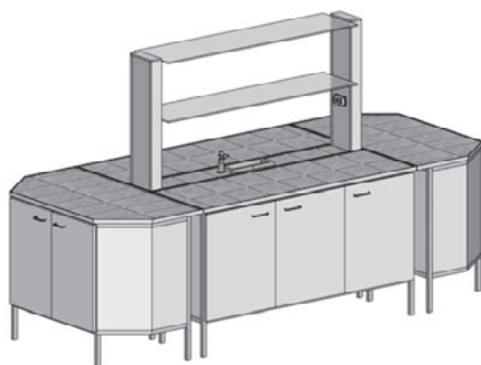

### 1.6.3. Комплект 3

Состоит из четырёх столов. Возможна комплектация без столов А и Е.

Столы В и С выбираются из базовых столов.

Столы А и Е – столы или мойки на базе С-23.

D – надстройка на столы рабочие.

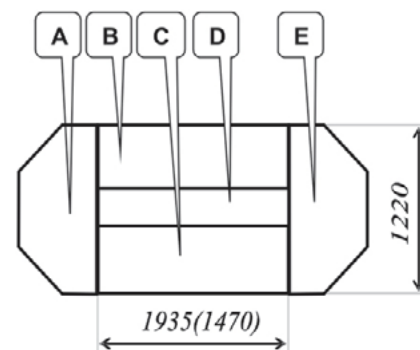
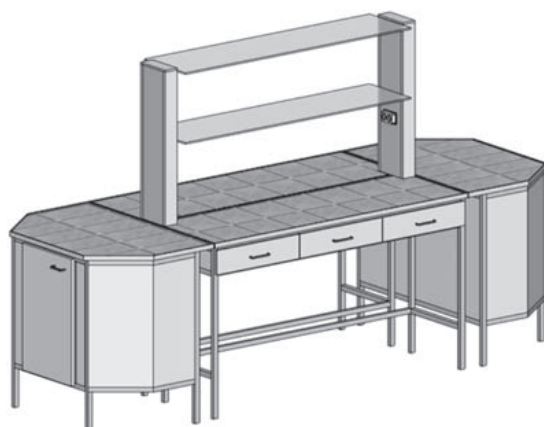



## 1.7. СТОЛЫ ДЛЯ ВЕСОВ

Плита устанавливается на резиновые демпферы, регулируемые по высоте.



**СВ-2**

**1000×610×900; 80 кг**

**Мраморно-бетонная плита**

СВ-2Л Ламинир. ДСП  
СВ-2ПА «Alfa Ica»

**Гранитная плита**

СВ-2ЛГ Ламинир. ДСП  
СВ-2ПАГ «Alfa Ica»



**СВ-8**

**500×400×900; 90 кг**

СВ-8 Мраморно-бетонная плита

СВ-8Г Гранитная плита



**СВ-10**

**1200×610×900; 117,7 кг**

**Мраморно-бетонная плита**

СВ-10Л Ламинир. ДСП  
СВ-10ПА «Alfa Ica»

**Гранитная плита**

СВ-10ЛГ Ламинир. ДСП  
СВ-10ПАГ «Alfa Ica»

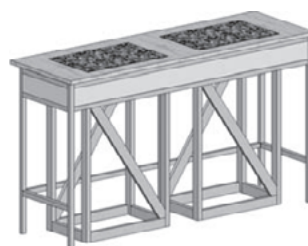

**СВ-12**

**1470×610×900; 218 кг**

**Мраморно-бетонные плиты**

СВ-12Л Ламинир. ДСП  
СВ-12ПА «Alfa Ica»

**Гранитные плиты**

СВ-12ЛГ Ламинир. ДСП  
СВ-12ПАГ «Alfa Ica»

## 1.8. СТОЛЫ ЛАБОРАТОРНЫЕ КОМПЬЮТЕРНЫЕ

**СК-1**

**1600×700×750; 72,2 кг**

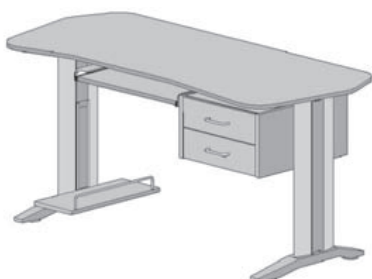

**СК-2**

**1600×700×750; 54,7 кг**



**СК-3**

**1500×1200×750; 88,5 кг**

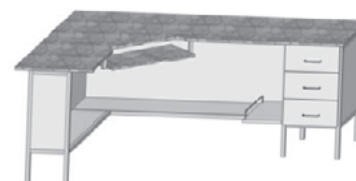

## 2. УСТАНОВКИ ДЛЯ ТИТРОВАНИЯ

УТ-1 УТ-2 Могут комплектоваться раковиной, малой раковиной, смесителем, сливом, светильником.  
Высота ножек для всех изделий – 210 мм.

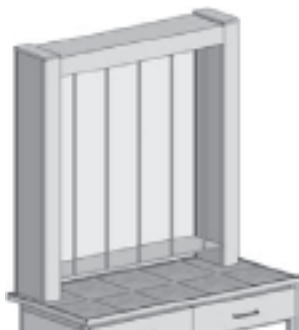

УТ-1

**975×240×1000; 32,2 кг**  
5 штативов, две розетки,  
выключатель подсветки  
экрана, автомат.

Применяется в комплекте  
со столами типа С-4, С-5, С-8,  
С-12, С-19, С-20

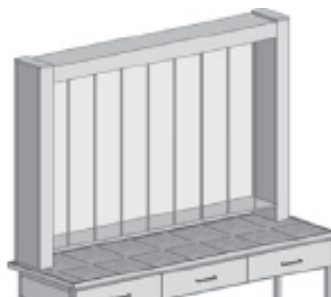

УТ-2

**1450×240×1000; 40,8 кг**  
8 штативов, две розетки,  
выключатель подсветки  
экрана, автомат.

Применяется в комплекте  
со столами типа С-6, С-9, С-11,  
С-13, С-21, С-22



УТ-3

**978×240×880, 3 штатива,**  
3 розетки, выключатель  
подсветки экрана, автомат.

Применяется в комплекте  
со столами типа С-4, С-5, С-8,  
С-12, С-19, С-20

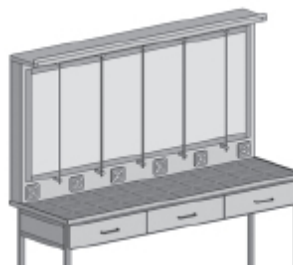

УТ-4

**1458×240×880, 5 штативов,**  
5 розеток, выключатель  
подсветки экрана, автомат.

Применяется в комплекте со  
столами типа С-6, С-9, С-11,  
С-13, С-21, С-22

## 3. НАДСТРОЙКИ

Предназначены для установки на рабочие столы, на приставные столы в островных комплектах и приставные столы в пристенных комплектах. Все надстройки снабжаются эл.розетками на 220 В.

ШН(О,П)-1,2; ПМ(О,П)-1,2; ПС(О,П)-1,2 – Две двойные розетки с внутренних сторон стоек.

ШН(О,П)-3,4; ПМ(О,П)- 3,4; ПС(О,П)- 3,4 – Четыре двойные розетки с внутренних сторон стоек.

### 3.1. ШКАФЫ НАСТОЛЬНЫЕ

Выполнены из стали, имеют раздвижные стеклянные дверцы, стеклянные или металлические полки.

Для установки на столы рабочие. Внутренняя полка из стекла.

ШН-1



**975×250×800.**

Для установки на столы  
С-4, С-5, С-8, С-12, С-19, С-20

ШН-2



**1450×250×800.**

Для установки на столы  
С-6, С-9, С-11, С-13, С-21, С-22

ШН-3

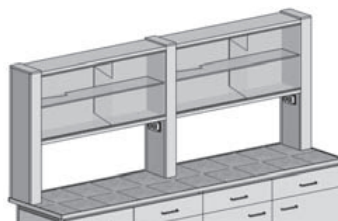

**1924×250×800.**

Для установки на столы С-7, С-10,  
С-14

ШН-4

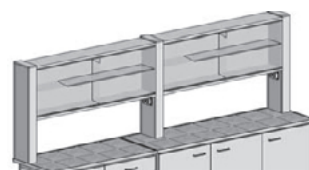

**2445×250×800.**

Для установки на комплекты  
С-5+С-6, С-4+С-9 и т. д.

**Для установки на столы приставные в островных комплектах (раздвижные стеклянные дверцы с двух сторон).  
 Внутренняя полка из металла.**

**ШНО-1**



**975×400×800.**  
 Для установки на стол С-30

**ШНО-2**



**1450×400×800.**  
 Для установки на стол С-31

**ШНО-3**

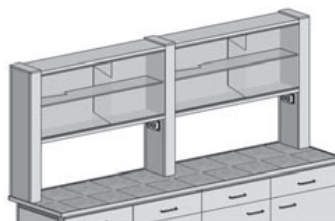

**1924×400×800.**  
 Для установки на стол С-32

**ШНО-4**

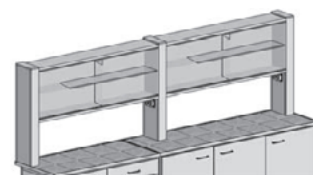

**2445×400×800.**  
 Для установки на стол С-33

**Для установки на столы приставные в пристенных комплектах. Внутренняя полка из металла.**

**ШНП-1**

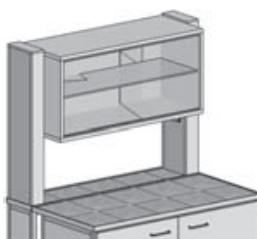

**975×400×800.**  
 Для установки на стол С-30

**ШНП-2**

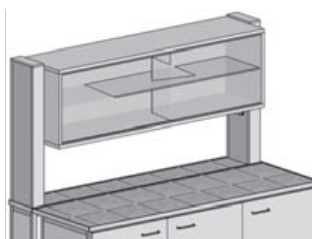

**1450×400×800.**  
 Для установки на стол С-31

**ШНП-3**

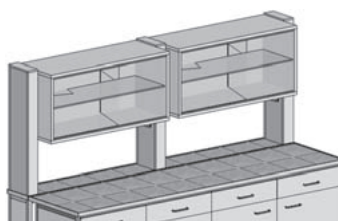

**1924×400×800.**  
 Для установки на стол С-32

**ШНП-4**

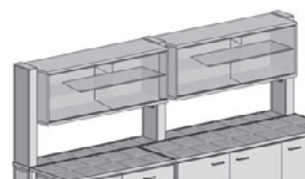

**2445×400×800.**  
 Для установки на стол С-33

**3.2. ПОЛКИ МЕТАЛЛИЧЕСКИЕ НАСТОЛЬНЫЕ**

**Для установки на столы рабочие**

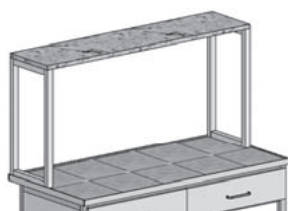

**М-1**

**985×250×500**  
 Для установки на столы  
 С-4, С-5, С-8, С-12, С-19, С-20

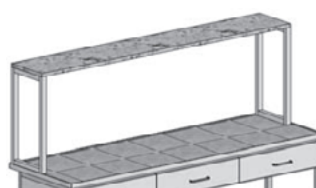

**М-2**

**1450×250×500**  
 Для установки на столы  
 С-6, С-9, С-11, С-12, С-19, С-20  
 С-13, С-21, С-22



**ПМ-1**

**975×250×800.**  
 Для установки на столы С-4, С-5,  
 С-8, С-12, С-19, С-20



**ПМ-2**

**1450×250×800.**  
 Для установки на столы С-6, С-9,  
 С-11, С-13, С-21, С-22

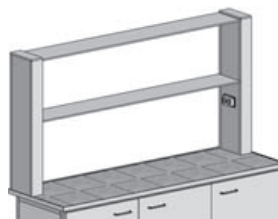

**ПМ-3**

**1924×250×800.**  
 Для установки на столы С-7,  
 С-10, С-14

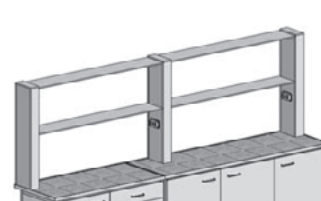

**ПМ-4**

**2445×250×800.**  
 Для установки на комплекты  
 С-5+С-6, С-4+С-9 и т. д.

## 3.2. ПОЛКИ МЕТАЛЛИЧЕСКИЕ НАСТОЛЬНЫЕ

Для установки на столы приставные в островных комплектах

**ПМО-1****975×400×800.**

Для установки на стол С-30

**ПМО-2****1450×400×800.**

Для установки на стол С-31

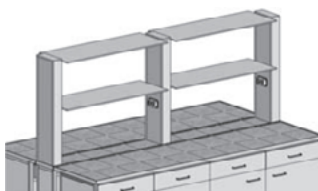
**ПМО-3****1924×400×800.**

Для установки на стол С-32

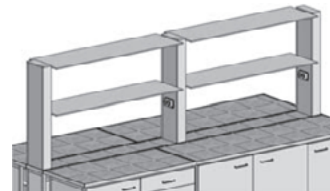
**ПМО-4****2445×400×800.**

Для установки на стол С-33

Для установки на столы приставные в пристенных комплектах

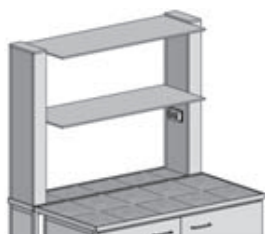
**ПМП-1****975×400×800.**

Для установки на стол С-30

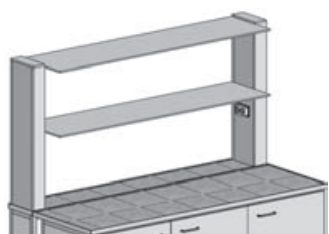
**ПМП-2****1450×400×800.**

Для установки на стол С-31.

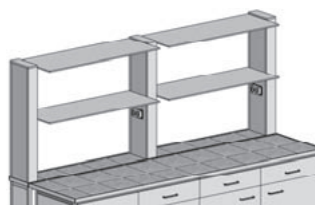
**ПМП-3****1924×400×800.**

Для установки на стол С-32

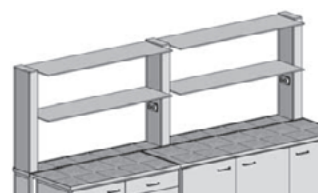
**ПМП-4****2445×400×800.**

Для установки на стол С-33

## 3.3. ПОЛКИ СТЕКЛЯННЫЕ НАСТОЛЬНЫЕ

Выполнены из 8-миллиметрового стекла.

Для установки на столы рабочие

**ПС-1****975×400×800.**

Для установки на столы С-4, С-5, С-8, С-12, С-19, С-20

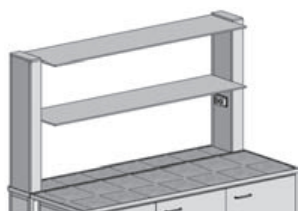
**ПС-2****1450×250×800.**

Для установки на столы С-6, С-9, С-11, С-13, С-21, С-22

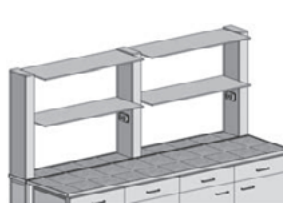
**ПС-3****1924×250×800.**

Для установки на столы С-7, С-10, С-14

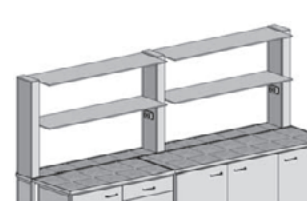
**ПС-4****2445×250×800.**

Для установки на комплекты С-5+С-6, С-4+С-9 и т. д.

Для установки на столы приставные в островных комплектах

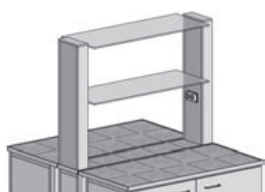
**ПСО-1****975×400×800.**

Для установки на стол С-30

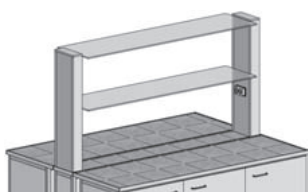
**ПСО-2****1450×400×800.**

Для установки на стол С-31.

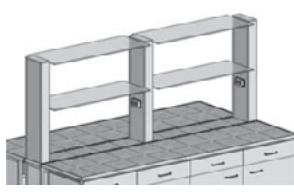
**ПСО-3****1924×400×800.**

Для установки на стол С-32

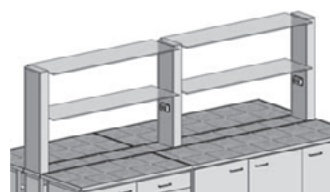
**ПСО-4****2445×400×800.**

Для установки на стол С-33



### 3.3. ПОЛКИ СТЕКЛЯННЫЕ НАСТОЛЬНЫЕ

Выполнены из 8-миллиметрового стекла.

Для установки на столы приставные в пристенных комплектах

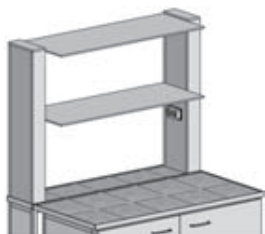

**ПСП-1**

**975×400×800.**  
Для установки на стол С-30

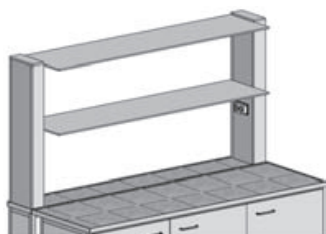

**ПСП-2**

**1450×400×800.**  
Для установки на стол С-31.

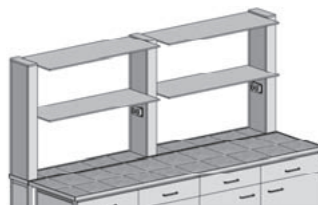

**ПСП-3**

**1924×400×800.**  
Для установки на стол С-32

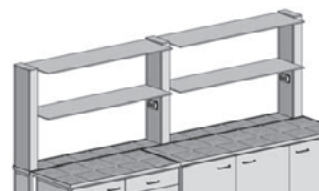

**ПСП-4**

**2445×400×800.**  
Для установки на стол С-33

### 3.4. РОЗЕТКИ НАСТОЛЬНЫЕ

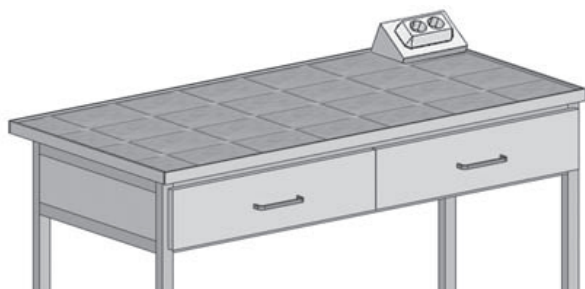

**ЭП-1**

Две розетки с автоматом отключения.

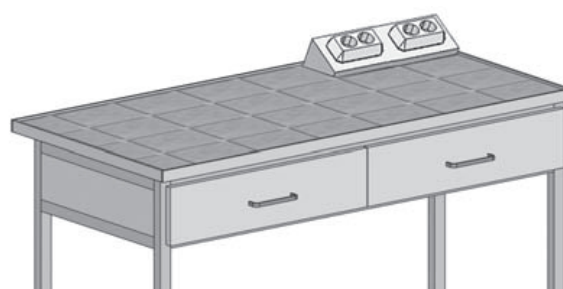

**ЭП-2**

Четыре розетки с автоматом отключения.



## 4. ШКАФЫ ВЫТЯЖНЫЕ



Вытяжные шкафы предназначены для безопасного решения различных задач в химических и других лабораториях. Например работа с растворителями, нефтепродуктами, ЛВЖ, кислотами и щелочами. Все вытяжные шкафы представляют собой прочные металлические конструкции, покрытые полимерной эпоксидной порошковой краской, и состоят из двух частей: вытяжной камеры и основания вытяжной камеры.

Основание вытяжной камеры (в стандартном исполнении) представляет собой металлическую раму, закрытую с трех сторон панелями из листовой стали, с отсеками для хранения различных материалов. Каждый отсек снабжен дверцей. По желанию заказчика основание вытяжной камеры может быть изготовлено в облегченном варианте, т.е. без панелей и дверей.

Вытяжная камера представляет собой моноблочный металлический короб с вентиляционными отверстиями. В передней части вытяжной камеры установлен подъемный экран, который может быть выполнен из стекла с ударопрочной пленкой, стеклопакета (триплекс) или из оргстекла. Внутренние поверхности вытяжной камеры и рабочая поверхность в зависимости от агрессивности сред, с которыми проводятся работы, могут быть выполнены из различных материалов.

Для работы в средах средней агрессивности – азотная, органические кислоты (кроме уксусной, муравьиной, молочной, щавелевой), большинство растворов солей органических и неорганических кислот при различных температурах и концентрациях. Рабочая поверхность – сталь нержавеющая марки 12X18H10T, керамическая плитка, лабораторный пластик, керамогранит. Внутренние поверхности вытяжной камеры – сталь, окрашенная полимерной порошковой краской. Сталь нержавеющая марки 12X18H10T.

Для работы в средах повышенной агрессивности, в частности органические кислоты: муравьиная, уксусная, щавелевая и др., а также фосфорная (до 32%), содержащая фтористые соединения, кремнефтористоводородной кислоты (до 10%), для температуры не выше 40 оС. Рабочая поверхность – керамическая плитка, лабораторный пластик. Внутренние поверхности вытяжной камеры – сталь нержавеющая марки 12X18H10T, покрытая полимерной порошковой краской.

Для работы в средах высокой агрессивности – серная кислота всех концентраций, фосфорная кислота (до 50%), содержащая фтористые соединения, кремнефтористоводородная кислота (до 25%), при температуре не выше 100 оС. Рабочая поверхность – полипропилен, эпоксидный композит «DURCON». Внутренние поверхности вытяжной камеры – облицовка полипропилен, эпоксидный композит «DURCON».





#### 4.1. ШКАФЫ ВЫТЯЖНЫЕ ПРОФИЛЬНЫЕ СЕРИИ ШВ-100

Отличительной особенностью данной серии является применение легкого и прочного алюминиевого каркаса вытяжной камеры. Эта конструктивная особенность позволяет производить наиболее широкий спектр изделий с учетом особенностей различных лабораторий. Например напольные и настольные вытяжные камеры, вытяжные камеры с прозрачными боковыми стенками из стекла, демонстрационные вытяжные шкафы с возможностью просмотра и доступа с четырех сторон. Благодаря модульному принципу шкафы могут соединяться друг с другом, образуя единую вытяжную зону. Подъемный экран в шкафах данной серии изготавливается из листового конструкционного оргстекла с фиксированной установкой на различной высоте.

##### КОМПЛЕКТАЦИЯ:

- 3 электророзетки на 220 В;
- освещение камеры с выключателем на передней панели;
- автомат отключения электропитания.

##### ДОПОЛНИТЕЛЬНО:

- комплект сантехники (малая или большая мойки, кран холодной воды со штуцером или смеситель);
- краны для подвода газа, вакуума;
- дистанционная регулировка с передней панели водой, газом и т. п.;
- комплектация гофротрубой и вентиляционным блоком для принудительной вытяжки.

##### ШВ-101



**980×700×2185; 102 кг**

ШВ-101К Керам. плитка  
ШВ-101КГ Кермогранит  
ШВ-101ПА «Alfa Ica»  
ШВ-101ПТ «Top Lab»  
ШВ-101Н Нерж. сталь  
ШВ-101Д «Durcon»

##### ШВ-111



**980×700×2185; 85 кг**

ШВ-111К Керам. плитка  
ШВ-111КГ Кермогранит  
ШВ-111ПА «Alfa Ica»  
ШВ-111ПТ «Top Lab»  
ШВ-111Н Нерж. сталь  
ШВ-111Д «Durcon»

##### ШВ-102

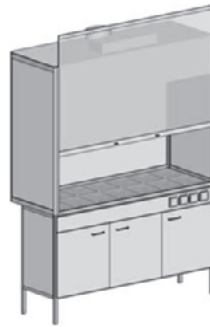

**1454×700×2185; 153 кг**

ШВ-102К Керам. плитка  
ШВ-102КГ Кермогранит  
ШВ-102ПА «Alfa Ica»  
ШВ-102ПТ «Top Lab»  
ШВ-102Н Нерж. сталь  
ШВ-102Д «Durcon»

##### ШВ-112

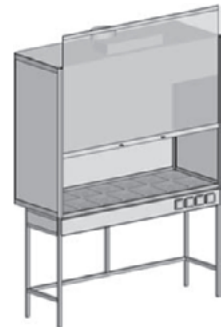

**1454×700×2185; 120,5 кг**

ШВ-112К Керам. плитка  
ШВ-112КГ Кермогранит  
ШВ-112ПА «Alfa Ica»  
ШВ-112ПТ «Top Lab»  
ШВ-112Н Нерж. сталь  
ШВ-112Д «Durcon»



##### ШВ-103

**1930×700×2185; 198 кг**

ШВ-103К Керам. плитка  
ШВ-103КГ Кермогранит  
ШВ-103ПА «Alfa Ica»  
ШВ-103ПТ «Top Lab»  
ШВ-103Н Нерж. сталь  
ШВ-103Д «Durcon»

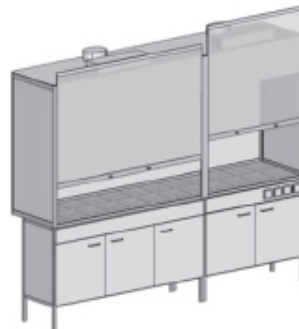

##### ШВ-104

**2435×700×2185; 250 кг**

ШВ-104К Керам. плитка  
ШВ-104КГ Кермогранит  
ШВ-104ПА «Alfa Ica»  
ШВ-104ПТ «Top Lab»  
ШВ-104Н Нерж. сталь  
ШВ-104Д «Durcon»



#### 4.2. ШКАФЫ ВЫТЯЖНЫЕ ПАНЕЛЬНЫЕ СЕРИИ ШВ-200

Вытяжная камера – прочная металлическая панельная конструкция; оборудована вытяжкой из рабочей зоны, вытяжкой с уровня рабочей поверхности и вытяжкой из тумбы.

По исполнению подъёмного экрана (третья буква в артикуле ШВ-201-КГОТ):

- Т** – стекло, покрытое ударопрочной пленкой с системой противовесов,
- О** – листовое оргстекло, с фиксированной установкой на различной высоте.

По исполнению вытяжной камеры (зависит от категории проводимых работ, вторая буква в артикуле ШВ-201-КГОТ):

- О** – для работы в средах средней агрессивности – сталь листовая, окрашенная полимерной порошковой краской;
- Н** – для работы в средах повышенной агрессивности – сталь нержавеющая марки 12Х18Н10Т, окрашенная полимерной эпоксидной порошковой краской;
- П и Д** – для работы в средах высокой агрессивности – полипропилен и «DURCON».

##### КОМПЛЕКТАЦИЯ:

- 3 электророзетки на 220 В;
- освещение камеры с выключателем на передней панели;
- автомат отключения электропитания.

##### ДОПОЛНИТЕЛЬНО:

- комплект сантехники (малая или большая мойки, кран холодной воды со штуцером или смеситель);
- краны для подвода газа, вакуума;
- дистанционная регулировка с передней панели водой, газом и т.п.;
- комплектация гофротрубой и вентиляционным блоком для принудительной вытяжки (предприятие-производитель рекомендует для эффективной работы использовать стационарную вытяжную систему, вентиляционный блок не является её адекватной заменой);
- возможность изготовления во взрывозащищённом исполнении (без розеток).

#### Шкафы вытяжные панельные с экраном из оргстекла



##### ШВ-201

985×740×2100; 128 кг

Исполнение О – для работы в средах средней агрессивности  
 Исполнение Н – для работы в средах повыш. агрессивности

О		Н		
Обычное исполнение	Взрывобезопасное исполнение	Обычное исполнение	Взрывобезопасное исполнение	
ШВ-201КОО ШВ-201КГОО ШВ-201ПАОО ШВ-201ПТОО ШВ-201НОО ШВ-201ДОО	ШВ-201КОО-В ШВ-201КГОО-В ШВ-201ПАОО-В ШВ-201ПТОО-В ШВ-201НОО-В ШВ-201ДОО-В	ШВ-201КНО ШВ-201КГНО ШВ-201ПАНО ШВ-201ПТНО ШВ-201ННО ШВ-201ДНО	ШВ-201КНО-В ШВ-201КГНО-В ШВ-201ПАНО-В ШВ-201ПТНО-В ШВ-201ННО-В ШВ-201ДНО-В	Керам. плитка Керамогранит «Alfa Ica» «Top Lab» Нерж. сталь «Durcon»



##### ШВ-202

1460×740×2100; 181 кг

Исполнение О – для работы в средах средней агрессивности  
 Исполнение Н – для работы в средах повыш. агрессивности

О		Н		
Обычное исполнение	Взрывобезопасное исполнение	Обычное исполнение	Взрывобезопасное исполнение	
ШВ-202КОО ШВ-202КГОО ШВ-202ПАОО ШВ-202ПТОО ШВ-202НОО ШВ-202ДОО	ШВ-202КОО-В ШВ-202КГОО-В ШВ-202ПАОО-В ШВ-202ПТОО-В ШВ-202НОО-В ШВ-202ДОО-В	ШВ-202КНО ШВ-202КГНО ШВ-202ПАНО ШВ-202ПТНО ШВ-202ННО ШВ-202ДНО	ШВ-202КНО-В ШВ-202КГНО-В ШВ-202ПАНО-В ШВ-202ПТНО-В ШВ-202ННО-В ШВ-202ДНО-В	Керам. плитка Керамогранит «Alfa Ica» «Top Lab» Нерж. сталь «Durcon»

## Шафы вытяжные панельные с экраном из оргстекла



### ШВ-203

1945×740×2100; 223 кг

Исполнение О – для работы в средах средней агрессивности  
Исполнение Н – для работы в средах повыш. агрессивности

О		Н		
Обычное исполнение	Взрывобезопасное исполнение	Обычное исполнение	Взрывобезопасное исполнение	
ШВ-203КОО	ШВ-203КОО-В	ШВ-203КНО	ШВ-203КНО-В	Керам. плитка Керамогранит «Alfa Ica» «Top Lab» Нерж. сталь «Durcon»
ШВ-203КГОО	ШВ-203КГОО-В	ШВ-203КГНО	ШВ-203КГНО-В	
ШВ-203ПАОО	ШВ-203ПАОО-В	ШВ-203ПАНО	ШВ-203ПАНО-В	
ШВ-203ПТОО	ШВ-203ПТОО-В	ШВ-203ПТНО	ШВ-203ПТНО-В	
ШВ-203НОО	ШВ-203НОО-В	ШВ-203ННО	ШВ-203ННО-В	
ШВ-203ДОО	ШВ-203ДОО-В	ШВ-203ДНО	ШВ-203ДНО-В	

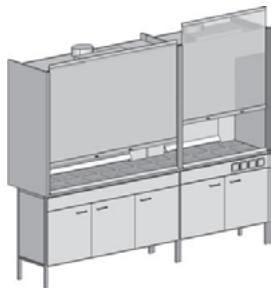

### ШВ-204

2445×740×2100; 283 кг

Исполнение О – для работы в средах средней агрессивности  
Исполнение Н – для работы в средах повыш. агрессивности

О		Н		
Обычное исполнение	Взрывобезопасное исполнение	Обычное исполнение	Взрывобезопасное исполнение	
ШВ-204КОО	ШВ-204КОО-В	ШВ-204КНО	ШВ-204КНО-В	Керам. плитка Керамогранит «Alfa Ica» «Top Lab» Нерж. сталь «Durcon»
ШВ-204КГОО	ШВ-204КГОО-В	ШВ-204КГНО	ШВ-204КГНО-В	
ШВ-204ПАОО	ШВ-204ПАОО-В	ШВ-204ПАНО	ШВ-204ПАНО-В	
ШВ-204ПТОО	ШВ-204ПТОО-В	ШВ-204ПТНО	ШВ-204ПТНО-В	
ШВ-204НОО	ШВ-204НОО-В	ШВ-204ННО	ШВ-204ННО-В	
ШВ-204ДОО	ШВ-204ДОО-В	ШВ-204ДНО	ШВ-204ДНО-В	

## Шафы вытяжные панельные с экраном из триплекса с противовесом

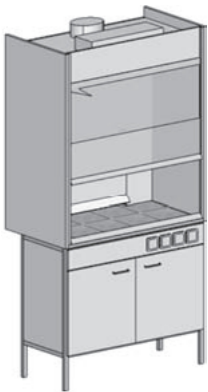

### ШВ-201

985×740×2100

Исполнение О – для работы в средах средней агрессивности  
Исполнение Н – для работы в средах повыш. агрессивности  
Исполнение П – для работы в средах высокой агрессивности  
Исполнение Д – для работы в средах высокой агрессивности  
Исполнение В – взрывобезопасное исполнение

	164 кг	193,4 кг	212,7 кг		
	О	Н	П	Д	В
ШВ-201КОТ	ШВ-201КНТ	ШВ-201КПТ	ШВ-201КДТ	-В	Керам. плитка Керамогранит «Alfa Ica» «Top Lab» Нерж. сталь «Durcon»
ШВ-201КГОТ	ШВ-201КГНТ	ШВ-201КГПТ	ШВ-201КГДТ	-В	
ШВ-201ПАОТ	ШВ-201ПАНТ	ШВ-201ПАПТ	ШВ-201ПАДТ	-В	
ШВ-201ПТОТ	ШВ-201ПТНТ	ШВ-201ПТПТ	ШВ-201ПТДТ	-В	
ШВ-201НОТ	ШВ-201ННТ	ШВ-201НПТ	ШВ-201НДТ	-В	
ШВ-201ДОТ	ШВ-201ДНТ	ШВ-201ДПТ	ШВ-201ДДТ	-В	



### ШВ-202

1460×740×2100

Исполнение О – для работы в средах средней агрессивности  
Исполнение Н – для работы в средах повыш. агрессивности  
Исполнение П – для работы в средах высокой агрессивности  
Исполнение Д – для работы в средах высокой агрессивности  
Исполнение В – взрывобезопасное исполнение

	219,6 кг	259,6 кг	280,1 кг		
	О	Н	П	Д	В
ШВ-202КОТ	ШВ-202КНТ	ШВ-202КПТ	ШВ-202КДТ	-В	Керам. плитка Керамогранит «Alfa Ica» «Top Lab» Нерж. сталь «Durcon»
ШВ-202КГОТ	ШВ-202КГНТ	ШВ-202КГПТ	ШВ-202КГДТ	-В	
ШВ-202ПАОТ	ШВ-202ПАНТ	ШВ-202ПАПТ	ШВ-202ПАДТ	-В	
ШВ-202ПТОТ	ШВ-202ПТНТ	ШВ-202ПТПТ	ШВ-202ПТДТ	-В	
ШВ-202НОТ	ШВ-202ННТ	ШВ-202НПТ	ШВ-202НДТ	-В	
ШВ-202ДОТ	ШВ-202ДНТ	ШВ-202ДПТ	ШВ-202ДДТ	-В	

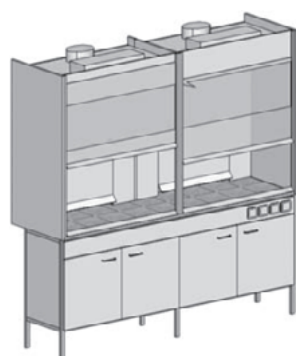

### ШВ-203

1945×740×2100

Исполнение О – для работы в средах средней агрессивности  
Исполнение Н – для работы в средах повыш. агрессивности  
Исполнение П – для работы в средах высокой агрессивности  
Исполнение Д – для работы в средах высокой агрессивности  
Исполнение В – взрывобезопасное исполнение

	311,8 кг	362,3 кг	383,8 кг		
	О	Н	П	Д	В
ШВ-203КОТ ШВ-203КГОТ ШВ-203ПАОТ ШВ-203ПТОТ ШВ-203НОТ ШВ-203ДОТ	ШВ-203КНТ ШВ-203КГНТ ШВ-203ПАНТ ШВ-203ПТНТ ШВ-203ННТ ШВ-203ДНТ	ШВ-203КПТ ШВ-203КГПТ ШВ-203ПАПТ ШВ-203ПТПТ ШВ-203ННПТ ШВ-203ДПТ	ШВ-203КДТ ШВ-203КГДТ ШВ-203ПАДТ ШВ-203ПТДТ ШВ-203НДТ ШВ-203ДДТ	-В -В -В -В -В -В	Керам. плитка Керамогранит «Alfa Ica» «Top Lab» Нерж. сталь «Durcon»

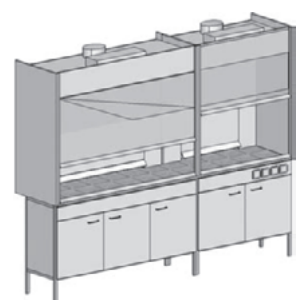

### ШВ-204

2445×740×2100

Исполнение О – для работы в средах средней агрессивности  
Исполнение Н – для работы в средах повыш. агрессивности  
Исполнение П – для работы в средах высокой агрессивности  
Исполнение Д – для работы в средах высокой агрессивности  
Исполнение В – взрывобезопасное исполнение

	380,3 кг	441,4 кг	461,1 кг		
	О	Н	П	Д	В
ШВ-204КОТ ШВ-204КГОТ ШВ-204ПАОТ ШВ-204ПТОТ ШВ-204НОТ ШВ-204ДОТ	ШВ-204КНТ ШВ-204КГНТ ШВ-204ПАНТ ШВ-204ПТНТ ШВ-204ННТ ШВ-204ДНТ	ШВ-204КПТ ШВ-204КГПТ ШВ-204ПАПТ ШВ-204ПТПТ ШВ-204ННПТ ШВ-204ДПТ	ШВ-204КДТ ШВ-204КГДТ ШВ-204ПАДТ ШВ-204ПТДТ ШВ-204НДТ ШВ-204ДДТ	-В -В -В -В -В -В	Керам. плитка Керамогранит «Alfa Ica» «Top Lab» Нерж. сталь «Durcon»

## 4.3. ШКАФЫ ВЫТЯЖНЫЕ СЕРИИ ШВ-300

Передняя часть вытяжной камеры выполнена под углом. Вытяжная камера из нержавеющей стали, покрытой полимерной порошковой краской. Комплектация – та же, что и у ШВ-200.



### ШВ-302

1460×750×2100; 228 кг

Исполнение Н – для работы в средах повыш. агрессивности  
Исполнение В – взрывобезопасное исполнение

Н	В	
ШВ-302КНТ ШВ-302КГНТ ШВ-302ПАНТ ШВ-302ПТНТ ШВ-302ННТ ШВ-302ДНТ	ШВ-302КНТ-В ШВ-302КГНТ-В ШВ-302ПАНТ-В ШВ-302ПТНТ-В ШВ-302ННТ-В ШВ-302ДНТ-В	Керам. плитка Керамогранит «Alfa Ica» «Top Lab» Нерж. сталь «Durcon»

## 4.4. БЛОКИ ВЫТЯЖНЫЕ

Предназначен для обеспечения принудительной вытяжки в вытяжных шкафах, установленных в помещениях, не оснащенных общей вытяжной системой. Производительность – 780 м<sup>3</sup>/час, Мощность – 106 Вт



### БВ-1; 4,2 кг

Встраиваемый; предназначен для установки в вытяжных шкафах, вытяжных коробах и т.д.



### БВ-2; 5 кг

Предназначен для установки в стенных и оконных проёмах



### ОК-1; 0,5 кг

Обратный клапан. Две заслонки из оцинкованной стали. Возможна установка в горизонтальном и вертикальном положении



### ОК-2; 1,2 кг

Обратный клапан. Заслонки изготовлены из нейлона. Установка в горизонтальном положении

## 4.5 ШКАФЫ СПЕЦИАЛИЗИРОВАННЫЕ

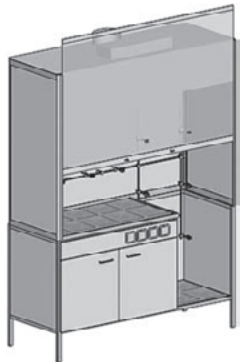
**ШВ-1021**

**1454×700×2185; 136,5 кг**  
**шкаф вытяжной для определения парафинов**

Конструкция шкафа позволяет разместить колонку для предварительного обессмоливания нефти.

**Комплектация:**

- 3 электророзетки на 220 В
- освещение камеры с выключателем на передней панели
- автомат отключения электропитания
- комплект сантехники (малая раковина, кран холодной воды со штуцером)
- зажимы одинарные 12 шт.

ШВ-1021К Керамика  
 ШВ-1021КГ Керамогранит  
 ШВ-1021ПА Лаб. пластик «Alfa Ica»  
 ШВ-1021ПТ Лаб. пластик «Toplab»

**ШВМП-111-КГ**

**985×800×2185; 95 кг**

**вытяжной шкаф для мuffleных печей**

Столешница керамогранит, на задней стенке, в правом нижнем углу отв. 100мм, без электрики, без экрана.

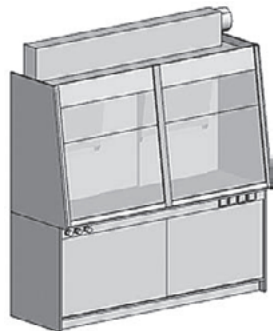
**ШВ-503ППТ,**

**2000×900×2100; 440 кг**  
**шкаф вытяжной кислотостойкий для металлургии**

Предназначен для лабораторий (в основном металлургических) для проведения работ с очень чистыми материалами: растворение, разложение (под температурой) очень чистых материалов и анализ проб. Химически стоек, не заражает пробы примесями. Используемые материалы при работе: царская водка  $3\text{HCl} + \text{HNO}_3$ , серная кислота  $\text{H}_2\text{SO}_4$ , хлорная кислота  $\text{HCl}$ , плавиковая кислота  $\text{HF}$  и их смеси.

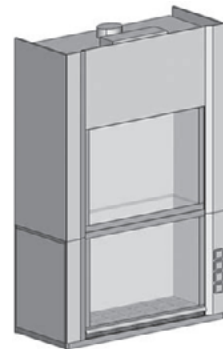

**Шкаф вытяжной для высоких приборов и установок 1460×800×2400; 283 кг**

## 4.6. САНТЕХНИКА

## 4.6.1. Краны и краны смесители для воды и газа.

Краны и патрубки для воды

№	Модель	A	B
1	11062 (в стол)	A=150	B=200
2	11080 (в стол)	A=150	B=200
3	11326 (в стол)	A=150	B=170
4	K01-07 (в стол)	A=60	B=100
5	11060 (в стол)		B=90
6	11011 (в стену)	A=95	
7	11012 (в стену)	A=150	
8	11321 (в стену)	A=100	

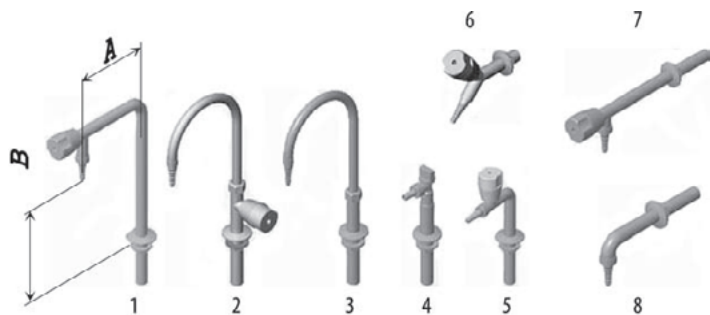

Краны и патрубки для газов

№	Модель	Модель	A/B
9	12010 (в стол)	13010 (в стол)	B=90
	11326 (в стол)	A=150	B=170
10	12011 (в стол)	13011 (в стол)	B=90
11	12012 (в стол)	13012 (в стол)	B=90
12	12325 (в стол)	13325 (в стол)	B=100
13	12052 (в стену)	13052 (в стену)	A=95
14	12050 (в стену)	13050 (в стену)	A=120
15	12324 (в стену)	13324 (в стену)	A=75





Краны-смесители для холодной и горячей воды настольные Вентиль для дистанционного управления

№	Модель	A	B
16	Mod.11085	A=250	B=130
17	K03-03	A=150	B=150

№	для воды	горючих газов технических	воздуха
18	Mod.11310	Mod.12310	Mod.133 10



16



17



18

4.6.2. РАКОВИНЫ ЛАБОРАТОРНЫЕ (РАЗМЕРЫ УКАЗАНЫ ПО НАРУЖНЕМУ ФЛАНЦУ)

Раковины полипропиленовые

№	Модель	A	B	C
1	443	A=460	B=460	C=300
2	310	A=300	B=150	C=150
3	1515	A=150	B=150	C=100

1

2

3



Раковины керамические

№	Модель	A	B	C
1	R450	A=460	B=460	C=270
2	R 300	A=150	B=300	C=190

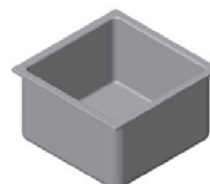

Раковины «Дигсон»

№	Модель	A	B	C
1	L30	A=504	B=428	C=280
2	L3	A=362	B=260	C=154
3	CS-12	A=266	B=115	C=160
4	L15	A=354	B=454	C=225

1

2

3



Раковины из нержавеющей стали

№	Модель	A	B	C
1	P-1	A=465	B=465	C=180



## 5. ШКАФЫ ДЛЯ ХРАНЕНИЯ ХИМИЧЕСКИХ РЕАКТИВОВ И МАТЕРИАЛОВ

Шкафы изготовлены из металла, имеют полимерное эпоксидное покрытие. Дверцы металлические, либо из тонированного стекла со сборной металлической рамой. Могут иметь сейфы, стеклянные либо металлические полки, замки на дверях. Шкафы для хранения хим. реактивов могут оборудоваться вытяжкой.

### Шкафы настенные

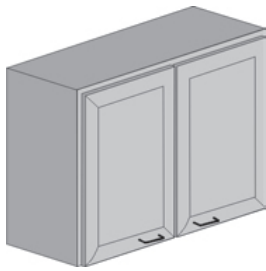

**TШ-20**

830×320×600  
24,1 кг

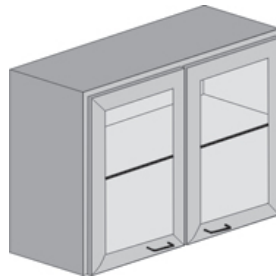

**TШ-20**

830×320×600  
25,9 кг



### Модельный ряд 100 (420×420×1700)

**TШ-101**



Дверь, 4 полки металлические  
Замок  
47,16 кг

**TШ-101B**



Дверь, 4 полки металлические  
Патрубок вытяжной  
200 мм Замок

**TШ-102**



Дверь, 4 полки стеклянные  
45,16 кг

**TШ-103**



Дверь, 3 полки стеклянные;  
Дверь 2 полки металлические,  
Замок  
46,67 кг

### Модельный ряд 200 (830×420×1700)

**TШ-201**



2 двери  
4 полки металлические  
Замок  
75,33 кг

**TШ-201B**



2 двери  
4 полки металлические  
Патрубок вытяжной 200  
мм  
Замок

**TШ-202**

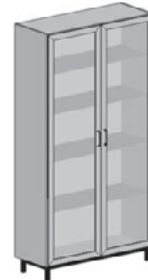

2 двери  
4 полки стеклянные  
89,6 кг

**TШ-203**

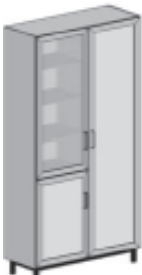

Дверь  
3 полки стеклянные  
2 двери  
7 полок металлические -  
2 замка  
81,9 кг

**TШ-204**



2 двери  
3 полки стеклянные  
2 двери  
2 полки металлические  
Замок  
92,89 кг

**TШ-205**



2 двери,  
боковые панели  
4 полки стеклянные;  
двери без металлического  
обрамления,  
стекло прозрачное  
95,54 кг

### Модельный ряд 300 (1200×500×2000)



**TШ-301**

2 двери и 3 полки  
 металлические  
 Замок  
 103,7 кг



**TШ-302**

4 двери и 3 полки  
 металлические  
 2 замка  
 105,8 кг

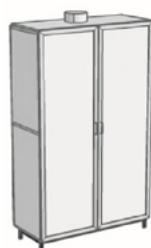

**TШ-301B**

2 двери и 3 полки  
 металлические  
 Замок  
 Патрубок вытяжной 200 мм

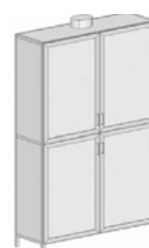

**TШ-302B**

4 двери и 3 полки  
 металлические  
 2 замка  
 Патрубок вытяжной 200 мм

### Модельный ряд 400 (600×500×2000)



**TШ-401**

1 дверь  
 3 полки  
 металлические  
 Замок  
 61,5 кг



**TШ-401B**

1 дверь  
 3 полки  
 металлические  
 Замок  
 Патрубок  
 вытяжной 200  
 мм



**TШ-402**

4 выдвижных  
 металлических  
 ящика-полки  
 78,3 кг



**TШ-402B**

4 выдвижных  
 металлических  
 ящика-полки  
 Патрубок  
 вытяжной 200  
 мм

### Шкафы хроматографические для газовых баллонов

Включают механические устройства фиксации баллонов в шкафах.



**TШ-403**

600X500X2000  
 2 двери метал-  
 лические  
 3 полки метал-  
 лические  
 2 замка



**TШ-403B**

600X500X2000  
 2 двери метал-  
 лические  
 3 полки метал-  
 лические  
 2 замка  
 Патрубок  
 вытяжной 200  
 мм.



**ШБ-1**

420×420×1800  
 На один бал-  
 лон  
 48,8 кг

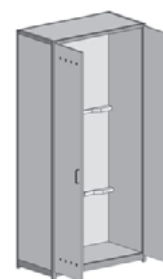

**ШБ-2**

800×420×1800  
 На два баллона  
 64,8 кг

### Шкафы для одежды ШО (840×500×1800)

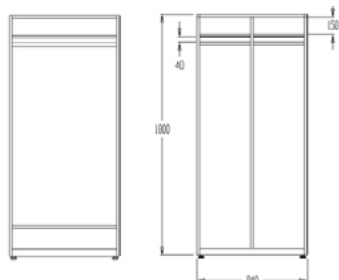

### Шкафы для документации TШ-40



18 выдвижных ящиков из стали.  
 Может использоваться  
 для хранения материалов.

Габаритные размеры:  
 1300×400×980; 97,8 кг





## 6. ВСПОМОГАТЕЛЬНОЕ ОБОРУДОВАНИЕ

### Модельный ряд 100 (420×420×1700)

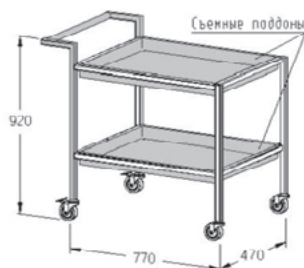

#### TK-10

(до 15 кг); 21,8 кг  
 Колеса Ø75мм

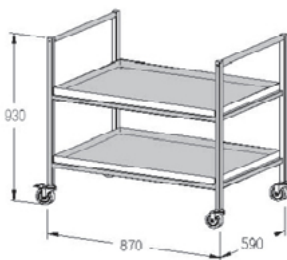

#### TK-20

(до 150 кг); 25,9 кг  
 Колеса Ø100 мм

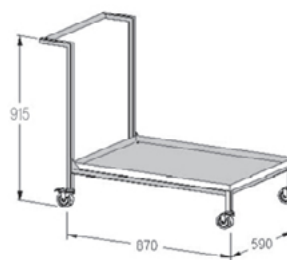

#### TK-30

(до 75 кг); 15,7 кг  
 Колеса Ø100 мм

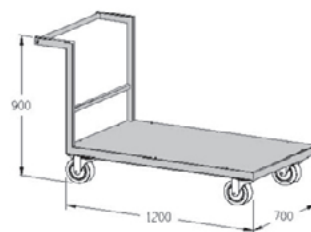

#### TK-40

(до 300 кг); 38,3 кг  
 Колеса Ø125 мм

### СТОЛИКИ ДЛЯ ИНСТРУМЕНТОВ

Рабочие поверхности столиков могут быть выполнены из стекла, из нержавеющей и окрашенной стали, из пластика.

#### Столик для инструментов ИС-1;

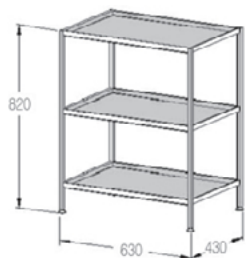

17,85 кг  
 (до 15 кг); 21,8 кг  
 Колеса Ø75мм

#### Столик-тележка для инструментов ИС-2;



21,82 кг  
 Колеса Ø50 мм



Стул лабораторный  
 винтовой  
 10 кг



Табурет лабораторный  
 винтовой  
 6,6 кг



#### Бокс стерильный

42,88 кг  
 Габаритные размеры: 1000×700×1380

Предназначен для проведения работ, нуждающихся в стерильных условиях (микробиологических и бактериологических лабораториях).

Герметичная конструкция снабжена бактерицидной лампой. Для проведения работ внутри бокса предусмотрены прозрачные защитные стекла и две пары рукавов (резиновых перчаток).







NPOAROSA.RU  
**A ROSA**  
LABORATORY FURNITURE AND EQUIPMENT

+7 (351) 777-69-77

Челябинск

+7 (812) 988-00-60

Санкт-Петербург

+7 (861) 217-55-77

Краснодар

[www.npoarosa.ru](http://www.npoarosa.ru)

[info@npoarosa.ru](mailto:info@npoarosa.ru)

